



РУКОВОДСТВО ПОЛЬЗОВАТЕЛЯ DT2 / DT4



ДЕКЛАРАЦИЯ О СООТВЕТСТВИИ СТАНДАРТАМ ФЕДЕРАЛЬНОЙ КОМИССИИ ПО СВЯЗИ США ДЛЯ ПОЛЬЗОВАТЕЛЕЙ В АМЕРИКЕ

Это устройство было испытано и признано соответствующим ограничениям для Класса А цифровых устройств в соответствии с Частью 15 Правил Федеральной комиссии связи. Эти требования установлены с целью обеспечения помехоустойчивости и предотвращения возникновения помех при эксплуатации в условиях коммерческих помещений. Данное устройство генерирует, использует и может излучать энергию на радиочастотах. Будучи установленным и используемым с отклонением от требований инструкции производителя, оно также может стать источником радиопомех. Эксплуатация устройства в жилых помещениях может привести к созданию радиопомех. В этом случае пользователь будет обязан устранить их причину за свой счет.

ДЕКЛАРАЦИЯ О СООТВЕТСТВИИ СТАНДАРТАМ EMS И EMI ДЛЯ ПОЛЬЗОВАТЕЛЕЙ В ЕВРОПЕ

Это устройство было испытано и признано соответствующим требованиям в области электромагнитной совместимости, основанным на стандартах EN 55022:1998+A1:2000+A2:2003, CISPR 22, класс А EN 55024:1998+A1:2001+A2:2003, IEC 61000-4 серия EN 61000-3-2 / 2000 & EN 61000-3-3 / 1995. Это устройство также было испытано и признано соответствующим европейскому стандарту EN55022 в области предельных значений как обычных, так и кондуктивных излучений.

СЕРИЯ DT К КОТОРОЙ ОТНОСИТСЯ ДАННАЯ ДЕКЛАРАЦИЯ СООТВЕТСТВУЕТ ТРЕБОВАНИЯМ СЛЕДУЮЩИХ СТАНДАРТОВ

EN55022: 1998, CLSPR 22, класс А / EN55024: 1998 / IEC 61000-4 серийный / EN61000-3-2: 2000 / EN 6100-3-3: 1995 / CFR 47, часть 15/CISPR 22 3-я редакция: 1997, класс А / ANSI C63.4: 2001 / CNS 13438 / IEC60950-1: 2005 (EN 60950-1: 2006+A11: 2009) / GB4943: 2001 / GB9254: 1998 / GB17625.1: 2003 / EN60950-1: 2001

ВНИМАНИЕ

- Неправильная замена батареи влечет опасность взрыва. Заменяйте только на батареи эквивалентного типа, рекомендованные производителем.
- Сдавайте использованные батареи на утилизацию в соответствии с инструкциями производителя.
- Используйте только с указанной моделью источника питания.
- Изменения или модификации, не одобренные в прямой форме стороной, ответственной за соответствие устройства нормативам, могут привести к лишению пользователя юридических прав на эксплуатацию данного оборудования.

Инструкции по технике безопасности

Внимательно прочтите нижеприведенные инструкции.

1. Берегите устройство от влажности.
2. Перед подключением устройства к электрической розетке проверьте напряжение источника питания.
3. Перед вставкой штекера питания в гнездо питания убедитесь, что принтер отключен.
4. Во избежание повреждений от возможных кратковременных скачков напряжения рекомендуется подключить принтер к стабилизатору напряжения.
5. Во избежание поражения электрическим током на устройство не должны попадать жидкости.
6. В целях безопасности и сохранения гарантии, устройство должны открывать только специалисты по обслуживанию, обладающие соответствующей квалификацией.
7. Ни в коем случае не следует выполнять ремонт или отладку устройства, находящегося под напряжением.

1. ПРИНТЕР ДЛЯ ПЕЧАТИ ШТРИХ КОДОВ.....	3
1-1. Содержимое упаковки	3
1-2. Технические характеристики.....	3
1-3. Знакомство с принтером	5
2. ПОДГОТОВКА ПРИНТЕРА К РАБОТЕ	7
2-1. Загрузка рулона этикеток.....	7
2-2. Установка держателя рулона этикеток	9
2-3. Подключение принтера к управляющему компьютеру	10
2-4. Установка драйвера.....	11
3. ПАНЕЛЬ УПРАВЛЕНИЯ.....	13
3-1. Кнопка подачи	13
3-2. Состояние индикатора.....	13
3-3. Калибровка размера этикеток.....	13
3-4. Самопроверка	14
3-5. Предупреждения об ошибках.....	15
4. NETSETTING ДЛЯ ETHERNET	16
4-1. Установка программного обеспечения NetSetting	16
4-2. Интерфейс NetSetting	17
5. ПРИНАДЛЕЖНОСТИ	24
5-1. Установка отделителя этикеток.....	24
5-2. Установка резака.....	27
6. ОБСЛУЖИВАНИЕ И РЕГУЛИРОВКА	30
6-1. Очистка печатающей головки	30
6-2. Регулировка резака.....	30
6-3. Этикетки с черными метками	31
6-4. Устранение неисправностей	32
ПРИЛОЖЕНИЕ	33
А. Интерфейсы принтера.....	33

1. Принтер для ПЕЧАТИ штрих кодов

1-1. Содержимое упаковки

Убедитесь, что в набор поставки принтера входит следующее:

- ◆ Принтер штрих кодов
- ◆ Кабель питания
- ◆ Сетевой блок питания
- ◆ Кабель USB
- ◆ Тестовый рулон этикеток
- ◆ Краткое справочное руководство
- ◆ Компакт-диск (с программой для работы с этикетками QLabel / руководством пользователя)



DT2

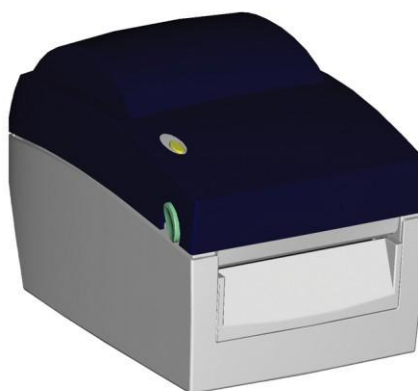

DT4

1-2. Технические характеристики

Модель	DT2	DT4
Метод печати	Прямая термopечать	
Разрешение	203 точки на дюйм (8 точек/мм)	
Скорость печати	4 дюйма в секунду (102 мм/с)	
Ширина печати	2,12 дюйма (54 мм)	4,25 дюйма (108 мм)
Длина печати	Мин. 0,16 дюйма (4 мм)** ; Макс. 68 дюймов (1727 мм)	
Память	4 МБ флэш (2МБ для данных пользователя); 16 МБ SDRAM	8 МБ флэш (4МБ для данных пользователя); 16 МБ SDRAM
Тип датчика	Перемещаемый датчик на отражение. Фиксированный датчик на просвет , установлен по центру.	
Носитель	Типы: непрерывная лента, этикетки с разрывом, этикетки с черными метками и перфорированным отверстием; длина этикетки устанавливается автоматически (калибровка притера).	
	Ширина: 0,6 дюйма (15 мм) мин. – 2,36 дюйма (60 мм) макс. Толщина: 0,003 дюйма (0,06 мм) мин. – 0,008 дюйма (0,20 мм) макс. Диаметр рулона этикеток: макс. 5 дюймов (127 мм) Диаметр сердцевин: 1 дюйм, 1,5 дюйма (25,4 мм, 38,1 мм)	Ширина: 1 дюйм (25,4 мм) мин. – 4,64 дюйма (118 мм) макс. Толщина: 0,003 дюйма (0,06 мм) мин. – 0,008 дюйма (0,20 мм) макс. Диаметр рулона этикеток: макс. 5 дюймов (127 мм) Диаметр сердцевин: 1 дюйм, 1,5 дюйма (25,4 мм, 38,1 мм)
Язык принтера	EZPL, GEPL, GZPL, автоматическое переключение	
Программное обеспечение	Программа для дизайна этикеток QLabel-IV (только для EZPL) Драйвер: Windows 2000, XP, Vista, 7, Windows Server 2003 и 2008 DLL: Windows 2000, XP и Vista	

Встроенные шрифты	<p>Растровые шрифты: 6, 8, 10, 12, 14, 18, 24, 30, 16X26, а также OCR A и B</p> <p>Растровые шрифты, которые можно поворачивать на 90°, 180°, 270°, отдельные символы можно поворачивать на 90°, 180°, 270°</p> <p>Растровые шрифты, размер которых по горизонтали и вертикали можно увеличивать в 8 раз</p> <p>Масштабируемые шрифты, которые можно поворачивать на 90°, 180°, 270°</p>	
Загружаемые шрифты	<p>Растровые шрифты, которые можно поворачивать на 90°, 180°, 270°, отдельные символы можно поворачивать на 90°, 180°, 270°</p> <p>Азиатские шрифты, которые можно поворачивать на 90°, 180°, 270° и увеличивать размер по горизонтали и вертикали в 8 раз</p> <p>Масштабируемые шрифты, которые можно поворачивать на 90°, 180°, 270°</p>	
Штрихкоды	<p>Линейные штрихкоды: Code 39, Code 93, EAN 8 /13 (дополнения 2 и 5), UPC A/E (дополнения 2 и 5), I 2 из 5 и I 2 из 5 с обозначением перевозчика, Codabar, Code 128 (поднаборы A, B, C), EAN 128, RPS 128, UCC 128, UCC/EAN-128 K-Mart, Random Weight, Post NET, ITF 14, Китайский почтовый код, HIBC, MSI, Plessey, Telepen, FIM и GS1 DataBar.</p> <p>Двумерные штрихкоды: PDF417, Datamatrix, MaxiCode, QR Code, Micro PDF417, Micro QR Code и Aztec Code.</p>	
Кодовые страницы	<p>CP 437, 850, 851, 852, 855, 857, 860, 861, 862, 863, 865, 866, 869, 737</p> <p>WINDOWS 1250, 1251, 1252, 1253, 1254, 1255, 1257</p> <p>Юникод (UTF8, UTF16)</p>	
Графика	<p>Встроенные типы файлов графики – BMP и PCX. Прочие графические форматы загружаются из программного обеспечения.</p>	
Интерфейсы	<p>Последовательный порт: RS-232 (DB-9)</p> <p>USB, Сервер печати Ethernet 10/100 Мбит/с</p>	
Панель управления	<p>Один трехцветный индикатор: питание (зеленый, оранжевый и красный)</p> <p>Управляющая клавиша: ПОДАЧА</p>	
Часы реального времени	<p>Стандартные</p>	
Питание	<p>Автоматическое переключение 100-240 V, 50-60 Гц</p>	
Требования к среде	<p>Допустимая температура эксплуатации: от 41°F до 104°F (от 5°C до 40°C).</p> <p>Допустимая температура хранения: от -4°F до 122°F (от -20°C до 50°C).</p>	
Влажность	<p>Эксплуатация: 30-85%, без конденсации.</p> <p>Хранение: 10-90%, без конденсации.</p>	
Стандарты безопасности	<p>CE(EMC), FCC класс A, CB, cUL, CCC</p>	
Размеры	<p>Длина: 8,58 дюймов (218 мм)</p> <p>Высота: 6,77 дюймов (172 мм)</p> <p>Ширина: 3,94 дюйма (100 мм)</p>	<p>Длина: 8,58 дюймов (218 мм)</p> <p>Высота: 6,53 дюймов (166 мм)</p> <p>Ширина: 6,61 дюймов (168 мм)</p>
Вес	<p>2,65 фунта (1,2 кг), без расходных материалов</p>	<p>3,3 фунта (1,5 кг), без расходных материалов</p>
Аксессуары	<p>Резак</p> <p>отделитель этикеток</p> <p>Внешний держатель рулона этикеток для рулонов внешним диаметром 10 дюймов (250 мм)</p> <p>Внешний смотчик этикеток</p>	

**Технические характеристики могут изменяться без уведомления. Наименования всех компаний и/или продуктов являются товарными знаками или зарегистрированными товарными знаками соответствующих владельцев.*

*** Соответствие характеристике минимальной высоты печати может зависеть от отклонений в характеристиках нестандартных материалов, таких как тип этикетки, толщина, промежутки, конструкция подложки и т.д. Godex охотно выполнит тестирование нестандартных материалов на предмет минимальной высоты печати.*

1-3. Знакомство с принтером

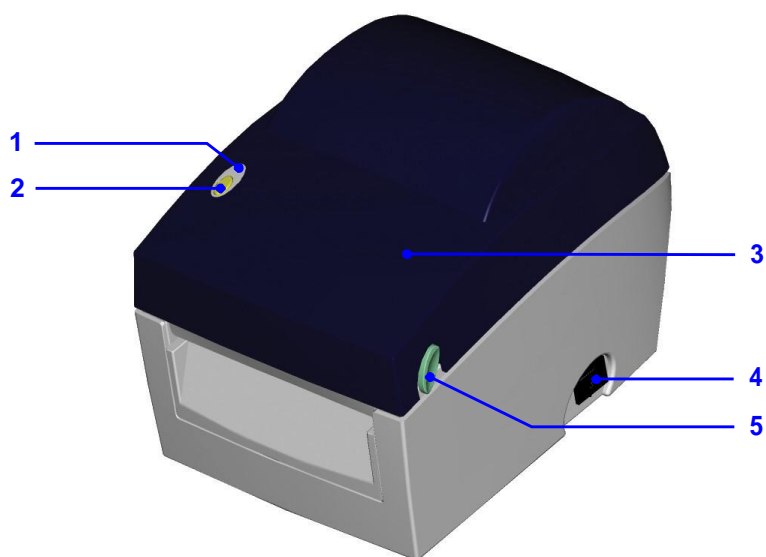

1.	Светодиодный индикатор
2.	Кнопка функции подачи
3.	Крышка принтера
4.	Выключатель
5.	Защёлки

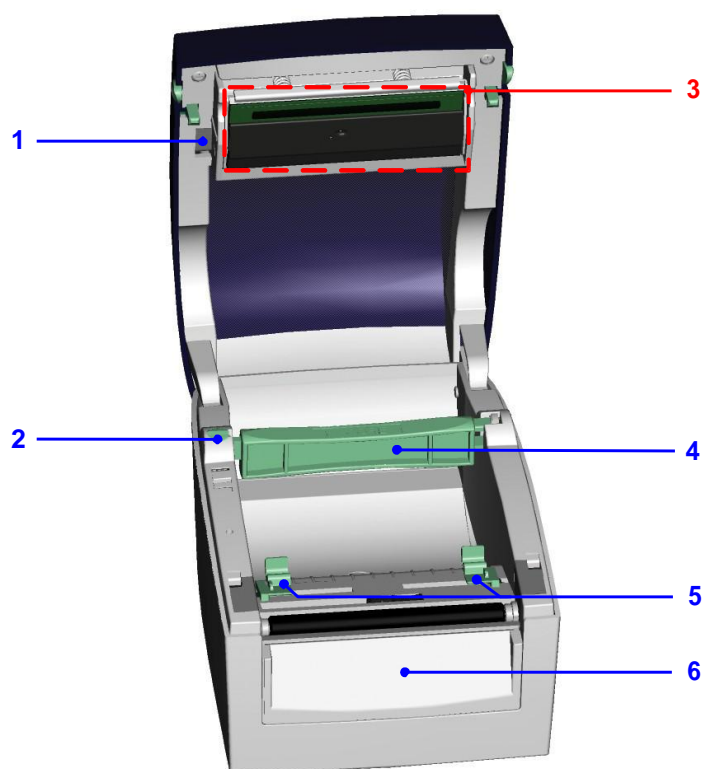

1.	Рычаг разблокировки печатающей головки
2.	Держатель рулона этикеток
3.	Механизм печати
4.	Узел подачи этикеток
5.	Направляющие этикеток
6.	Передняя крышка

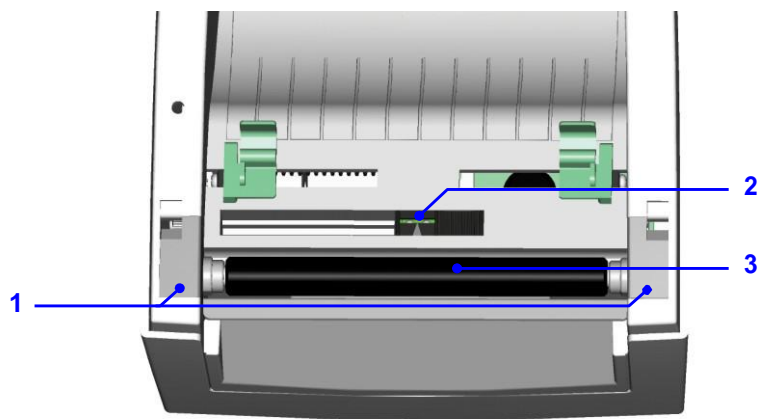

1.	Крышка валика
2.	Датчик этикеток
3.	Опорный валик

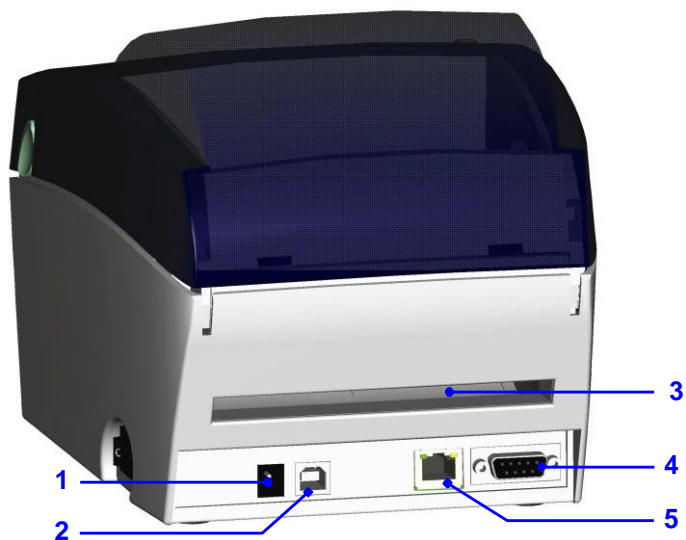

1.	Разъём питания.
2.	USB-порт
3.	Паз ввода для непрерывной ленты этикеток
4.	Последовательный порт (RS-232)
5.	Порт Ethernet

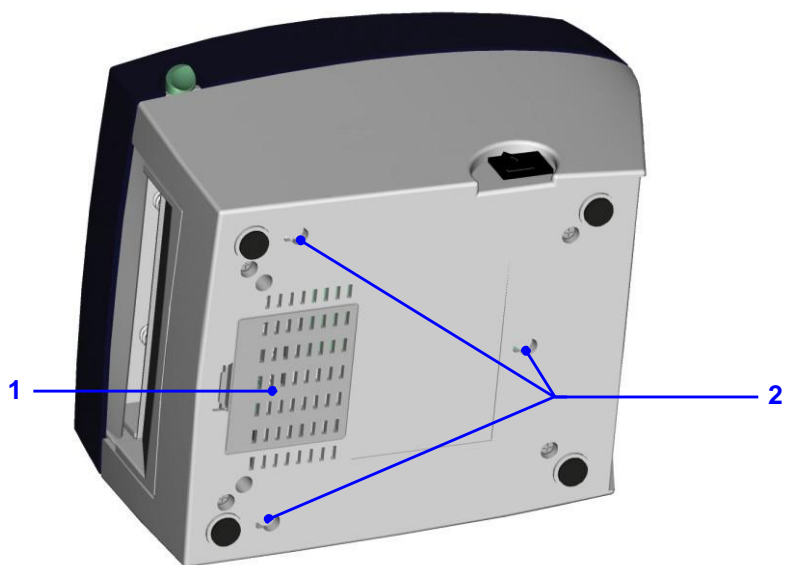

1.	Крышка
2.	Точки крепления

2. Подготовка принтера к работе

2-1. Загрузка рулона этикеток

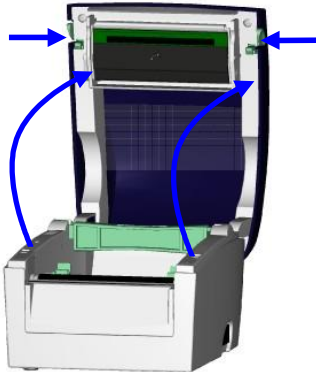
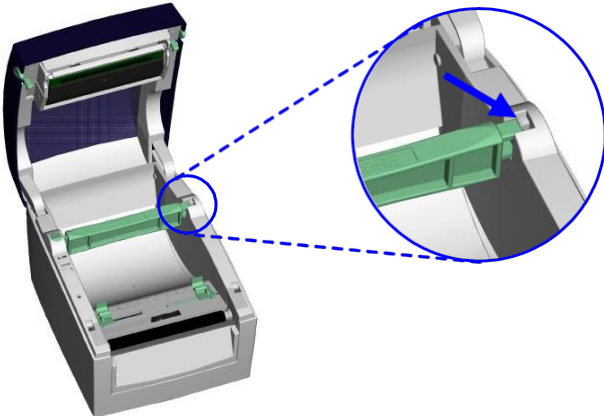
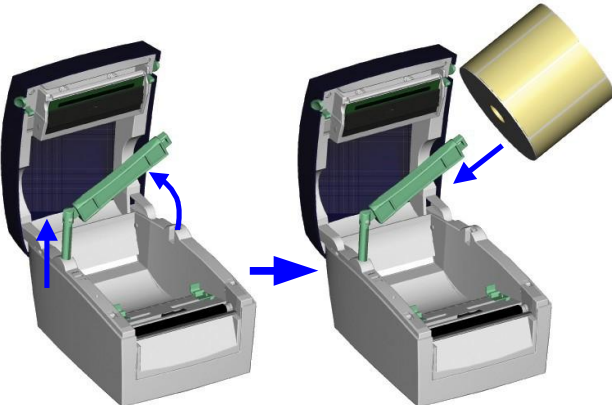
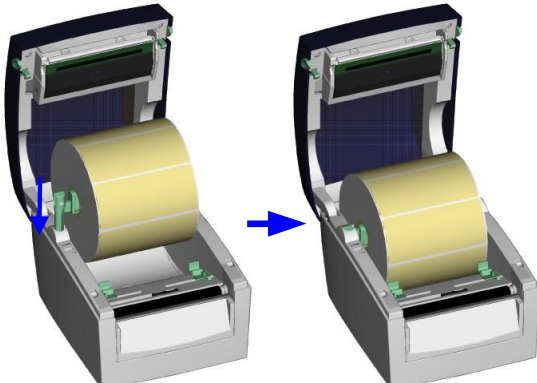
<p>1. Установите принтер на плоской поверхности и откройте крышку принтера.</p>	
<p>2. Освободите узел подачи этикеток.</p>	
<p>3. Поднимите держатель рулона этикеток и отведите его настолько далеко, насколько возможно.</p> <p>4. Установите рулон этикеток в узел подачи этикеток.</p>	
<p>5. Теперь опустите держатель рулона этикеток и нажимайте на него, пока не услышите щелчок.</p> <p>6. Верните держатель рулона этикеток в исходное положение.</p>	

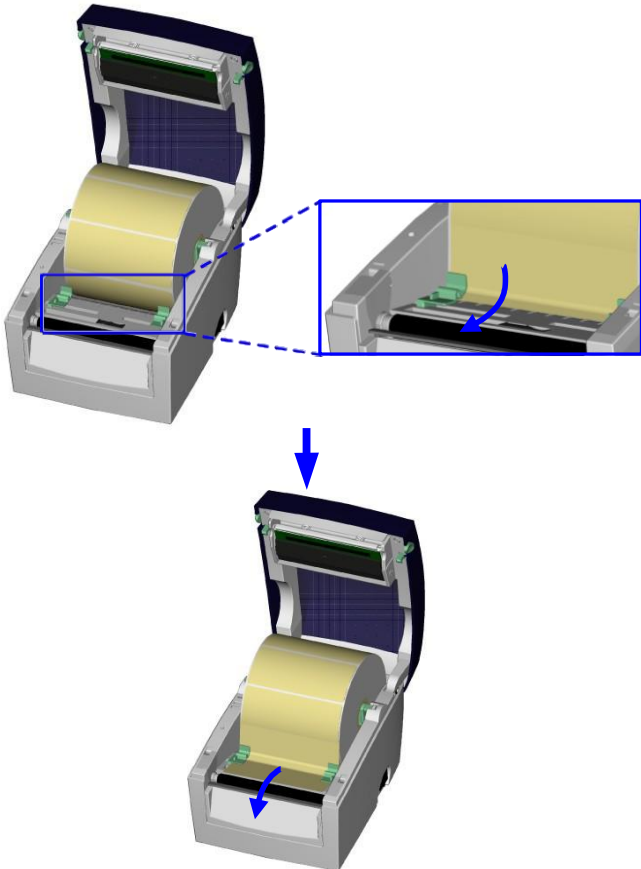
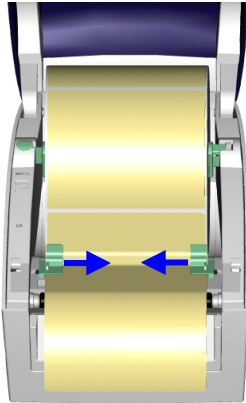
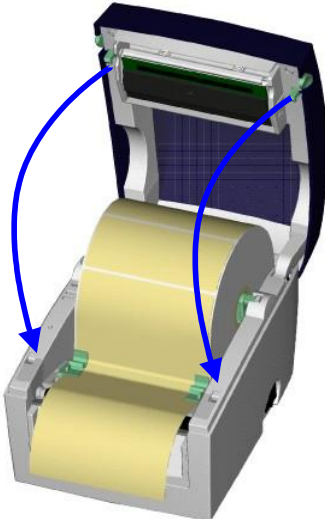
<p>7. Проведите этикетку под направляющими для бумаги и потяните ее вперед.</p>	
<p>8. Подстройте направляющие для бумаги под ширину подложки этикеток.</p>	
<p>9. Закройте крышку принтера, чтобы завершить загрузку этикеток.</p>	

2-2. Установка держателя рулона этикеток

1. Отведите держатель рулона этикеток настолько далеко, насколько возможно.
2. Разверните узел подачи этикеток, как показано на иллюстрации.
3. Теперь поверните держатель рулона этикеток, чтобы узел подачи этикеток вернулся в исходное положение. Опустите узел подачи этикеток и нажимайте на него, пока не услышите щелчок.

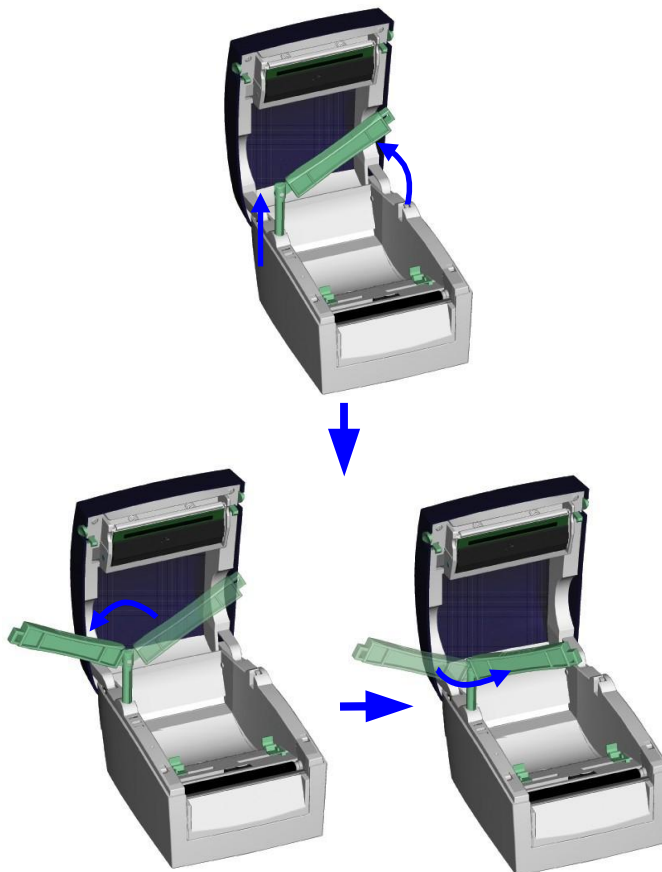

- A. Для загрузки рулона материала для этикеток с втулкой в 1 дюйм, фиксирующее ушко должно находиться на смотрящей вверх стороне узла подачи этикеток.

Сердцевина в 1 дюйм

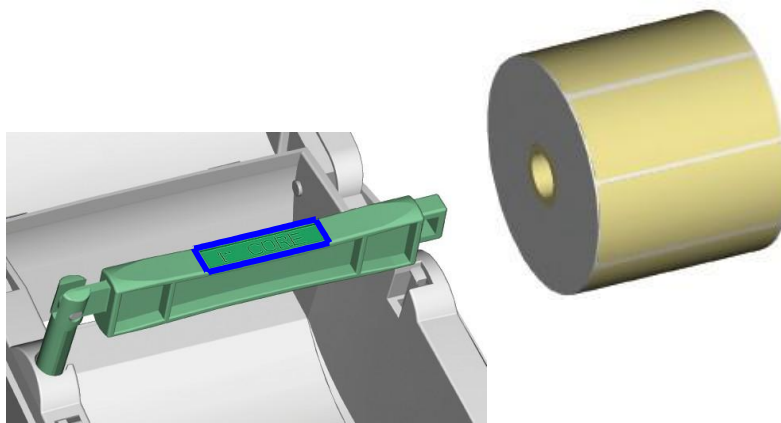

- B. Для загрузки рулона материала для этикеток с втулкой в 1,5 дюйма, фиксирующее ушко должно находиться на смотрящей вниз стороне узла подачи этикеток.

Сердцевина в 1,5 дюйма

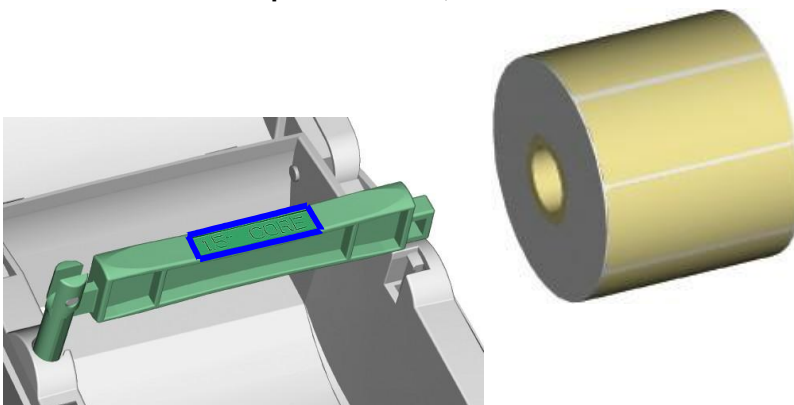



【Примечание】 Для обозначения размера втулки узел также помечен на обеих сторонах, как показано на иллюстрации.

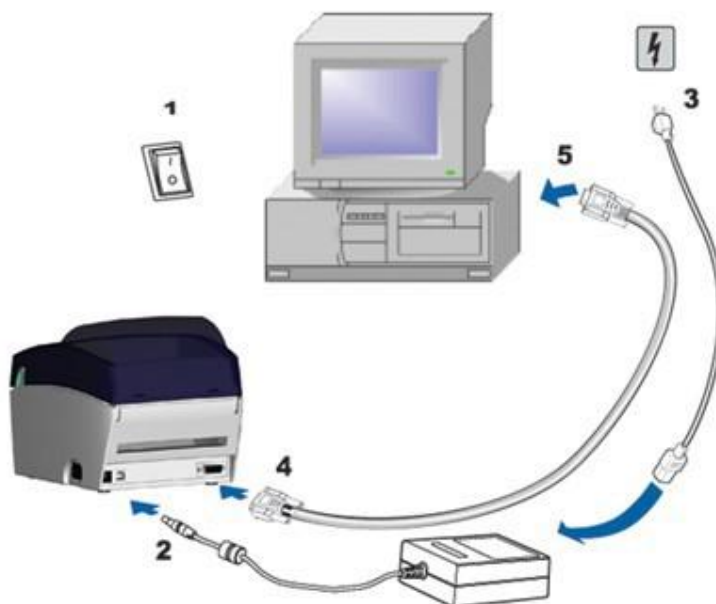

2-3. Подключение принтера к компьютеру

1. Убедитесь, что принтер отключен.
2. Вставьте кабель питания в сетевой блок питания и включите этот блок питания в сеть, затем подключите его к принтеру.
3. Подключите принтер к компьютеру через порт USB или последовательный порт.
4. Включите принтер. Должен загореться индикатор питания.

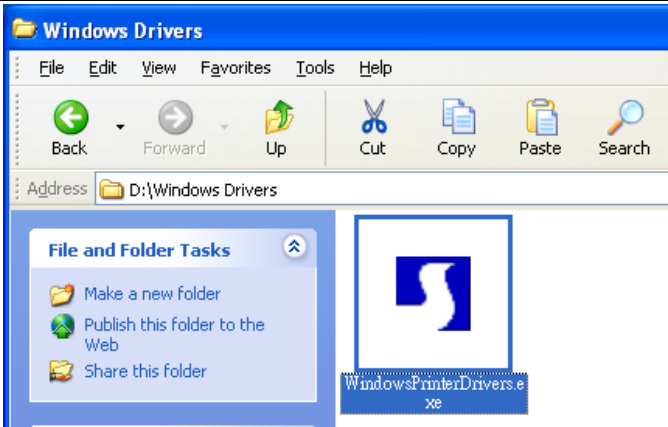

2-4. Установка драйвера

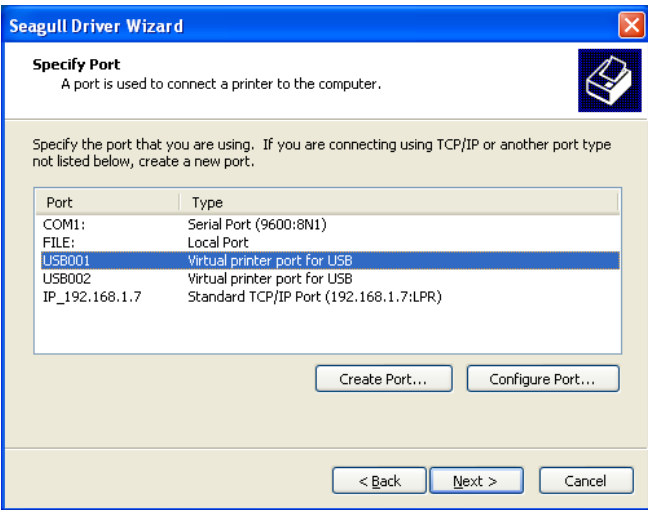
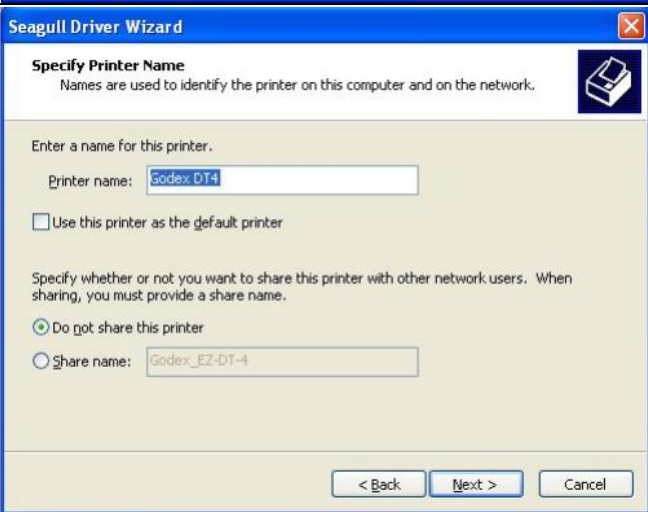
<p>1. Вставьте компакт-диск продукта в дисковод компакт-дисков/DVD-дисков на компьютере и откройте папку "Драйверы Windows" на компакт-диске.</p> <p>2. Запустите файл с тем же значком, что и файл, выбранный на иллюстрации справа.</p>	
<p>3. Следуйте инструкциям в мастере установки.</p> <p>4. Выберите "Установить драйверы принтера", чтобы приступить к установке драйверов.</p>	
<p>5. Укажите модель своего принтера и продолжите установку.</p>	

<p>6. Укажите порт, используемый для подключения принтера к компьютеру.</p>	
<p>7. Введите имя принтера. Принтер будет указан под этим именем в папке "Принтеры и факсы".</p> <p>8. Укажите, следует ли предоставить общий доступ к принтеру для других пользователей сети, и дайте принтеру имя общего ресурса.</p>	
<p>9. После настройки всех параметров отобразится сводка настроек принтера, которую следует проверить.</p> <p>10. Если все параметры верны, щелкните Готово, чтобы начать копирование файлов драйвера.</p>	
<p>11. По завершении копирования новый принтер должен стать видимым в папке "Принтеры и факсы".</p>	

3. ПАНЕЛЬ УПРАВЛЕНИЯ

3-1. Кнопка подачи

При нажатии кнопки подачи принтер перемещает этикетку в установленное положение остановки. В случае использования непрерывной ленты этикеток материал для этикеток будет продвигаться, пока кнопка подачи не отпущена. В случае использования отдельных этикеток нажатие кнопки подачи переместит только одну этикетку. Если этикетка не остановится в правильном положении, необходимо будет запустить функцию калибровки (см. раздел 3-3).

3-2. Состояние индикатора

Нажмите и удерживайте кнопку подачи, после чего включите принтер. Можно будет услышать два гудка, после чего индикатор загорится красным. Отпустите кнопку подачи. Принтер автоматически измерит размер этикетки (см. раздел 4-3.) и выполнит печать тестовой страницы (см. раздел 4-4.)

	Светодиодный индикатор	Состояние	Описание
	Зеленый	Режим ожидания	Принтер готов к работе.
	Красный (мигает)	Режим ошибки	Принтер обнаружил ошибку. (См. раздел 3-5 Предупреждения об ошибках).

3-3. Калибровка размера этикеток

Принтер может автоматически обнаруживать и сохранять высоту этикетки. Это означает, что компьютеру не нужно передавать принтеру высоту этикетки.

1. Убедитесь, что датчик этикеток расположен правильно.
2. Убедитесь, что материал для этикеток вставлен правильно.
3. Выключите принтер.
4. Включите принтер, нажмите и удерживайте кнопку подачи. Когда индикатор начнет мигать красным, отпустите кнопку подачи. После этого принтер измерит материал для этикеток и сохранит высоту этикетки.
5. После успешного измерения материал для этикеток принтер выполнит печать этикетки для самопроверки.

3-4. Самопроверка

Функция самопроверки помогает определить, работает ли принтер как положено. Принтер распечатывает следующую тестовую страницу:

Модель и версия	→ DT4:GX.XXX
Настройка идентификатора USB	→ Сер. ном. USB:12345678
Настройка последовательного порта	→ Последовательный порт:96,N,8,1
MAC-адрес или порт Ethernet	→ MAC-адр.:xx-xx-xx-xx-xx-xx
Настройка протокола IP	→ Разрешение DHCP
IP-адрес или порт Ethernet	→ IP xxx.xxx.xxx.xxx
Настройка шлюза	→ Шлюз xxx.xxx.xxx.xxx
Настройка маски сети	→ Маска подсети xxx.xxx.xxx.xxx #####
Число установленных модулей DRAM	→ 1 модуль DRAM установлен
Размер буфера изображения	→ Размер буфера изображения:1500 КБ
Количество форм	→ 0000 ФОРМ(A) В ПАМЯТИ
Количество графических элементов	→ 0000 ЭЛЕМЕНТ(ОВ) ГРАФИКИ В ПАМЯТИ
Количество шрифтов	→ 000 ШРИФТ(ОВ) В ПАМЯТИ
Количество шрифтов для азиатских языков	→ 000 ШРИФТ(ОВ) ДЛЯ АЗИАТСКИХ ЯЗЫКОВ В ПАМЯТИ
Количество баз данных	→ 000 БАЗ(A) ДАННЫХ В ПАМЯТИ
Количество масштабируемых шрифтов	→ 000 ШРИФТ(ОВ) TRUETYPE В ПАМЯТИ
Объем свободной памяти	→ 4073 КБ СВОБОДНОЙ ПАМЯТИ
Скорость, плотность, точка привязки, направление печати	→ ^S4 ^H8 ^R000 ~R200
Ширина этикетки, длина формы, положение остановки	→ ^W102 ^Q100,3 ^E18
Модуль резки, этикетировочная машина, режим	→ Вариант: ^D0 ^O0 ^AD
Настройка датчика	→ Отражающий AD:1.96 2.84 2.49[0.88_23]
Кодовая страница	→ Страница кода:850
Принтер использует заводские настройки по умолчанию	→ Состояние по умолчанию=Да

【Примечание】

Дополнительные сведения о расширенных настройках, таких как "Переключение датчика" или "Режим дампа", см. в руководстве программиста.

3-5. Предупреждения об ошибках

Светодиодный индикатор	Гудки	Описание	Решение
Красный	2 x 4 гудка	Механизм печати не закрыт должным образом.	Откройте механизм печати и закройте его снова.
Красный (мигает)	Нет	Высокая температура печатающей головки.	После остывания печатающей головки принтер переключается в режим ожидания.
Красный	2 x 2 гудка	Не обнаружено бумаги.	Убедитесь, что датчик этикеток расположен правильно. Если датчик по-прежнему не обнаруживает бумагу, запустите функцию автоматического обнаружения снова.
		Кончилась бумага.	Замените рулон этикеток.
Красный	2 x 2 гудка	Проблема с подачей бумаги.	Возможные причины: материал для печати застрял вокруг резинового валика; датчик не может обнаружить расстояние или черную метку между этикетками; отсутствует бумага. Выполните сброс датчика.
Красный	2 x 2 гудка	Память заполнена. Принтер распечатывает сообщение "Память заполнена".	Удалите ненужные данные или установите дополнительную память.
Красный	2 x 2 гудка	Не удается найти файл. Принтер распечатывает сообщение "Невозможно найти имя файла".	Используйте команду "~X4" для печати всех файлов. После этого убедитесь, что файлы существуют и их имена верны.
Красный	2 x 2 гудка	Файл с таким именем уже существует. Принтер распечатывает сообщение "Повторяющееся имя файла".	Измените имя файла и снова попробуйте сохранить его.

4. NetSetting для Ethernet

4-1. Установка программного обеспечения NetSetting

Программа NetSetting используется для управления конфигурациями сети при подключении к принтеру через порт Ethernet. Она доступна на компакт-диске данного изделия, а также может быть загружена с официального веб-сайта. Для установки NetSetting выполните следующие действия.

ШАГ 01 Вставьте компакт-диск продукта в дисковод компакт-дисков/DVD-дисков на управляющем компьютере и откройте папку "Ethernet" на компакт-диске.

ШАГ 02 Выберите значок файла установки NetSetting и щелкните его, чтобы начать установку.

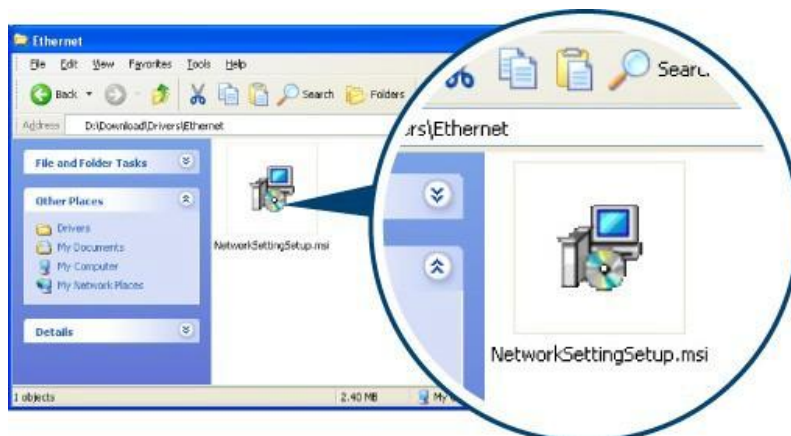

ШАГ 03 Следуйте инструкциям на экране. Мастер настройки проведет вас через процедуру установки.

ШАГ 04 Укажите "Папку установки".

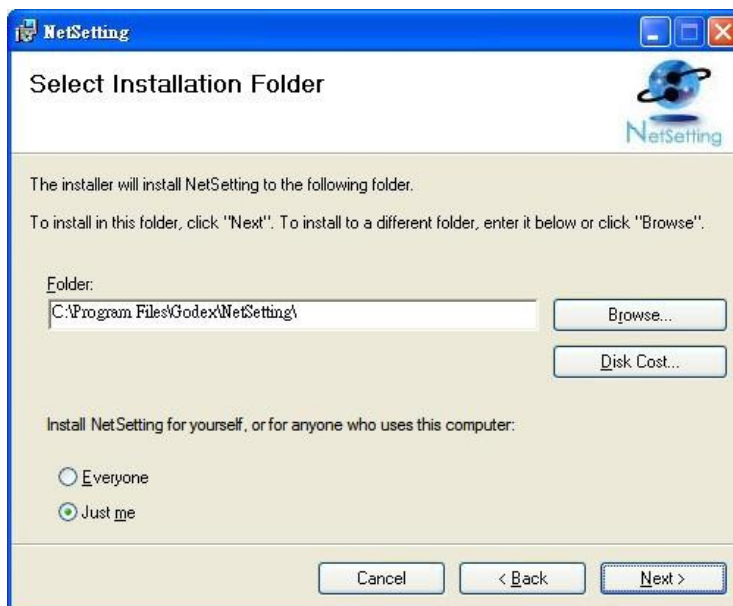

ШАГ 05 Щелкните "Далее", чтобы начать установку.

ШАГ 06 По завершении установки можно будет увидеть значок NetSetting на рабочем столе.



4-2. Интерфейс NetSetting

Щелкните значок NetSetting для запуска программы, появится начальная страница, показанная ниже. На этой странице отображается основная информация о подключенном принтере и ПК.

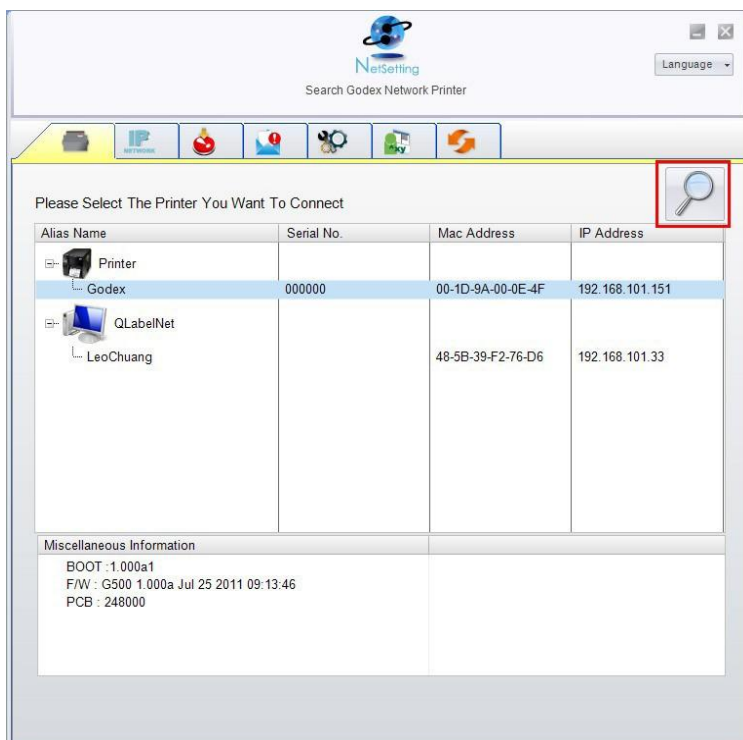

Щелкните значок увеличительного стекла для поиска принтеров Godex в сетевой среде, подключенных через порт Ethernet. После обнаружения подключенного принтера Godex он будет приведен на начальной странице.

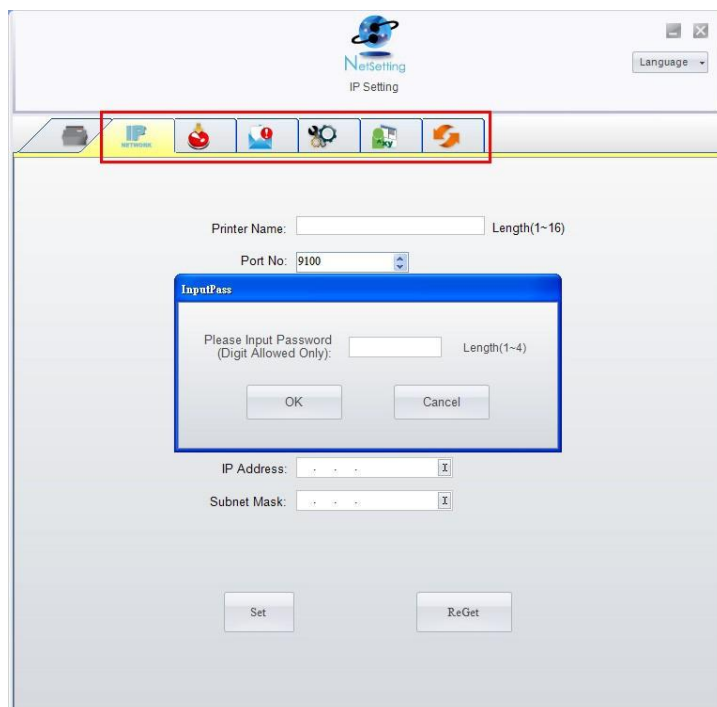

Наверху интерфейса имеются шесть вкладок, которые можно использовать для настройки различных типов параметров сети. Но в целях безопасности данных для входа на страницу конфигурации необходим правильный пароль.

【Примечание】

Паролем по умолчанию является "1111", пароль можно изменить позже на вкладке "Настройка IP".

Настройка IP

Со вкладки Настройка IP можно изменить имя принтера, имя порта, настройки шлюза и пароль для настройки принтера. Также можно изменить IP-адрес принтера по DHCP или статическому IP.

Printer Name: Length(1~16)

Port No:

Default Gateway:

Password: Length(1~4)

Get IP From DHCP Server

Static IP

IP Address:

Subnet Mask:

Нажатие кнопки "Установить" применяет настройки, а кнопки "Обновить" – обновляет их значения.

【Примечание】

Чтобы полностью воспользоваться достоинствами программы NetSetting, необходимо знание основных принципов работы с сетью. За необходимой информацией о настройках сети обращайтесь к своему администратору сети.

Настройка пути предупреждений

При возникновении ошибки на принтере NetSetting будет отправлять предупреждения на указанный адрес электронной почты. Предупреждения отправляются по протоколу SMTP (Simple Mail Transfer Protocol) и/или SNMP (Simple Network Management Protocol). Установить или изменить конфигурации SMTP и SNMP можно на вкладке “Настройка пути предупреждения”.

NetSetting
Alert Path Setting

Language

SMTP Notification Enable

Login Account: Length(1~64)

Login Password: Length(1~16)

Server IP Address: xxx.xxx.xxx.xxx

Mail Subject: Length(1~60)

Mail From Address: Length(1~32)

Mail To Address: Length(1~32)

Duration Cycle: 0 ~ 168 Hours

Event Counter: 1 ~ 100

SNMP Notification Enable

SNMP Community: Length(1~16)

SNMP Trap Community: Length(1~16)

Trap IP Address: xxx.xxx.xxx.xxx

Нажатие кнопки "Установить" применяет настройки, а кнопки "Обновить" – обновляет их значения.

Настройка предупреждений

При использовании функции уведомления предупреждений можно решить, о каких случаях ошибок необходимо уведомлять пользователя. Кроме того, можно установить предупреждения на отправку по протоколу SMTP, SNMP или обоим.

SMTP	SNMP	Description
<input checked="" type="checkbox"/>	<input checked="" type="checkbox"/>	Paper Out
<input checked="" type="checkbox"/>	<input checked="" type="checkbox"/>	Missing Gap
<input checked="" type="checkbox"/>	<input checked="" type="checkbox"/>	Ribbon Out
<input checked="" type="checkbox"/>	<input checked="" type="checkbox"/>	Door Open
<input checked="" type="checkbox"/>	<input checked="" type="checkbox"/>	Rewinder Full
<input checked="" type="checkbox"/>	<input checked="" type="checkbox"/>	Memory Full
<input checked="" type="checkbox"/>	<input checked="" type="checkbox"/>	Name Not Found
<input checked="" type="checkbox"/>	<input checked="" type="checkbox"/>	Name Duplicate
<input checked="" type="checkbox"/>	<input checked="" type="checkbox"/>	Syntax Unknown
<input checked="" type="checkbox"/>	<input checked="" type="checkbox"/>	Cutter Jam

Buttons: Set, ReGet

Нажатие кнопки "Установить" применяет настройки, а кнопки "Обновить" – обновляет их значения.

Конфигурация принтера

Установка или изменение конфигураций подключенного принтера. Большинство ключевых для работы принтера настроек можно выполнить на этой странице.

NetSetting
Printer Configuration

Language

Printer Setup

Printer Model	Resolution	Speed	Darkness	Stripper/Applicator	Labels per Cut	Printing Mode
G500	203	4	10	0 (None)	0	Thermal Transf

PC Com Port Settings

Baud Rate: 9600
Parity: None
Data Bits: 8
Stop Bits: 1

Miscellaneous

LCD Language
Keyboard Language
Sensing Mode: 2 - Automatic
Smart Backfeed: OFF
Code Page: Code Page 850
Top Of Form: ON
Buzzer: ON

Set ReGet

Нажатие кнопки "Установить" применяет настройки, а кнопки "Обновить" – обновляет их значения.

Пользовательская команда

Вкладка "Пользовательская команда" предоставляет интерфейс взаимодействия, с помощью которого пользователь может управлять принтером. Вводите команды для принтера в окно "Ввод команды". Нажатие кнопки "Отправить команду" отправит их принтеру. В случае ряда команд возвращающих ответное сообщение, это сообщение будет отображено в окне "Исходящее сообщение".

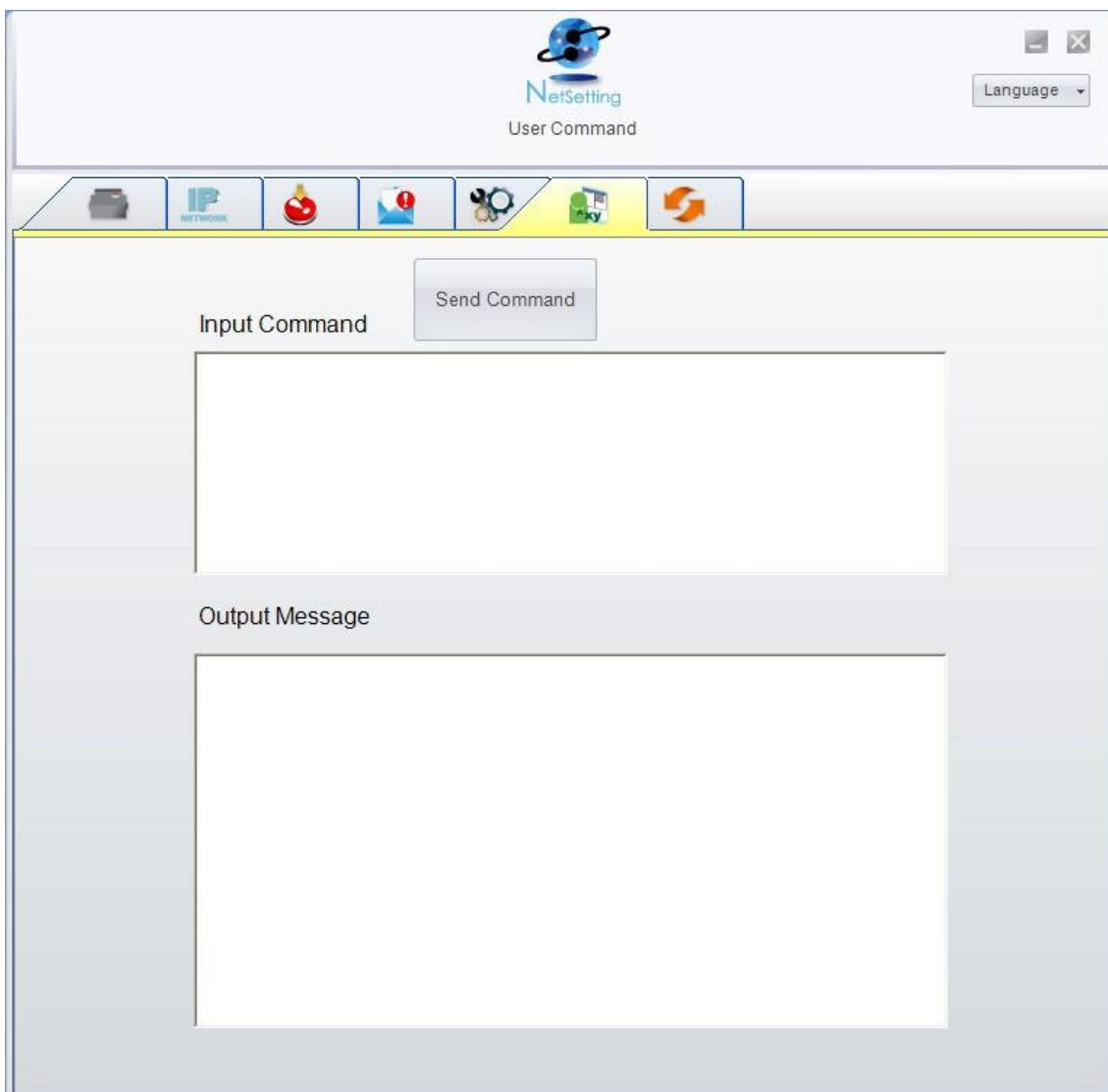

Нажатием кнопки "Отправить команду" можно отправлять команды принтера через порт Ethernet, управляя принтером удаленно.

Загрузка микропрограммного обеспечения

На вкладке "Загрузка микропрограммного обеспечения" выводится на экран текущая версия микропрограммного обеспечения. Если необходимо обновить микропрограммное обеспечение принтера, просто укажите местоположение файла микропрограммного обеспечения и нажмите кнопку "Начать загрузку микропрограммного обеспечения". Микропрограммное обеспечение принтера после этого будет обновлено.

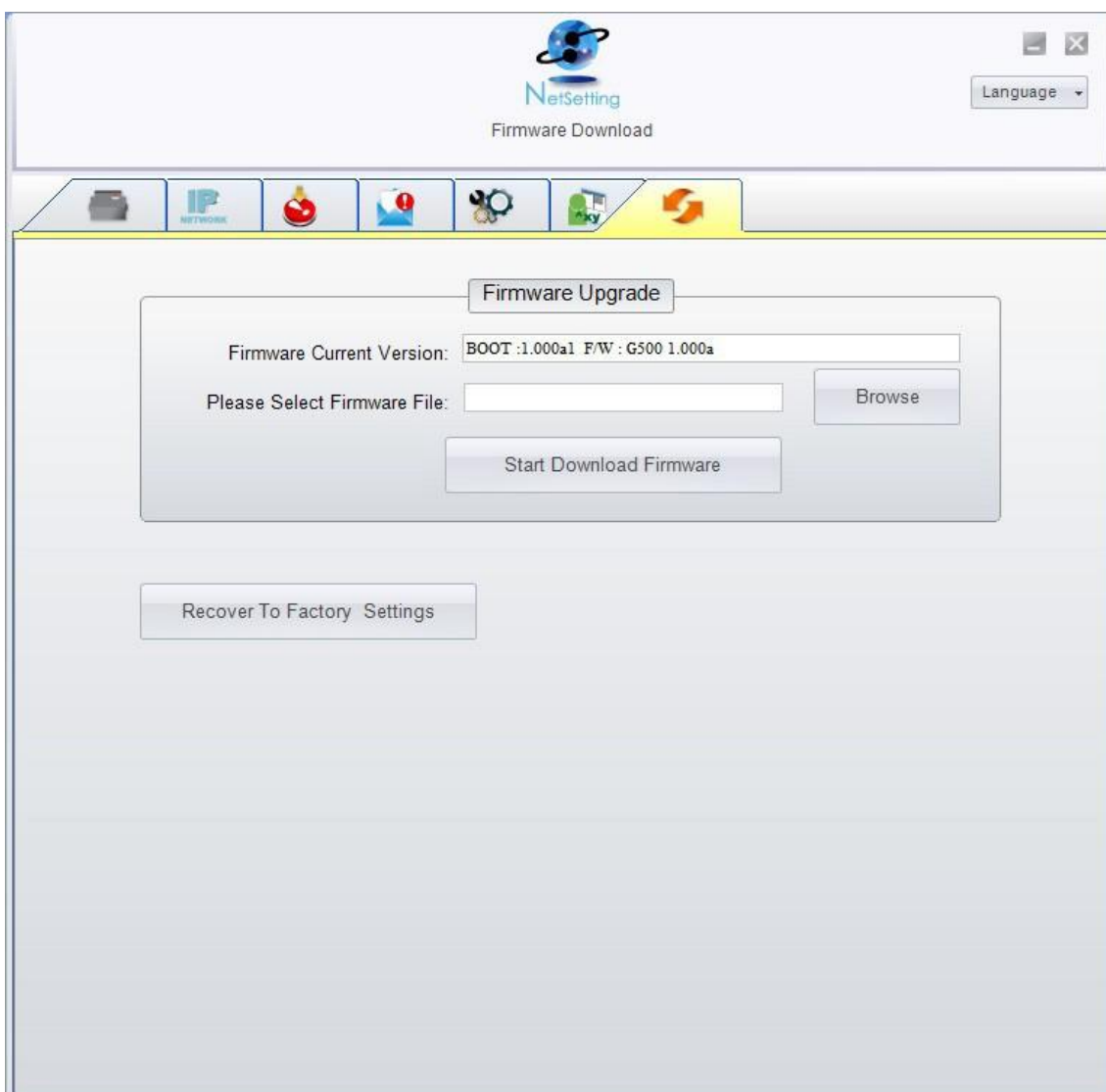

Помимо обновления микропрограммного обеспечения можно нажать кнопку "Восстановить заводские настройки", чтобы вернуть конфигурацию принтера к заводским настройкам по умолчанию.

5. Принадлежности

5-1. Установка отделителя этикеток

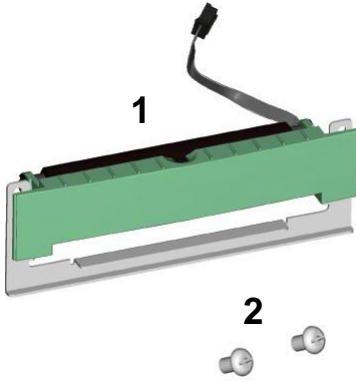
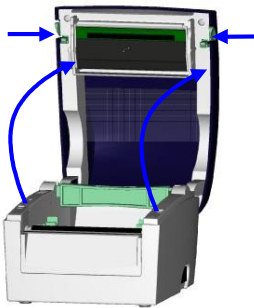
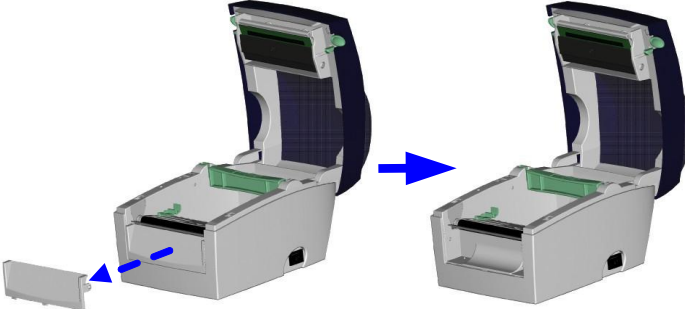
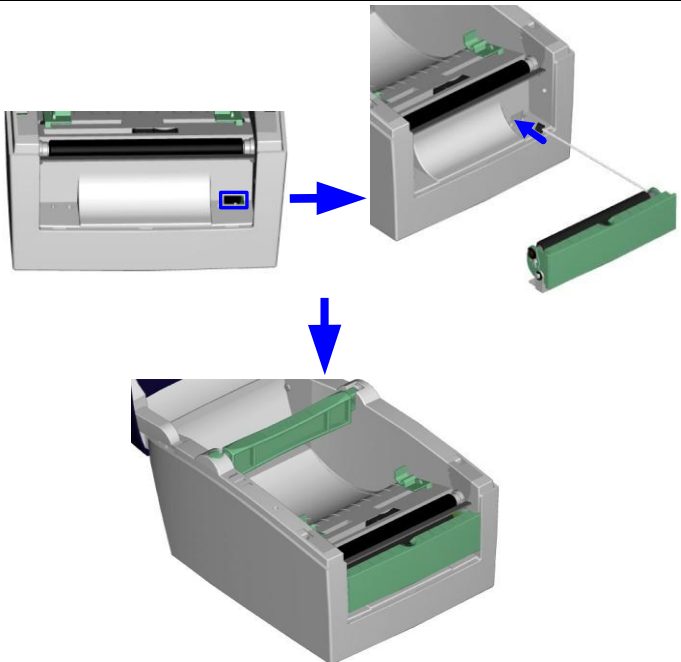
1 2	Отделитель этикеток Винты (комплект из 2)	
<p>【Примечание 1】 Не забудьте отключить принтер перед установкой отделителя.</p> <p>【Примечание 2】 Рекомендуются толщина подложки этикеток в 0,006 мм ± 10% и вес в 65 г/м² ± 6%.</p> <p>【Примечание 3】 Отделитель может принимать этикетки с максимальной шириной 110 мм (DT4) или 54 мм (DT2).</p>		
1.	Установите принтер на плоской поверхности и откройте крышку принтера.	
2.	Снимите переднюю крышку. 【Примечание】 Для открытия крышки можно подцепить ее монеткой или отверткой.	
3. 4.	Проведите провод отделителя этикеток в отверстие, как показано на иллюстрации. Поместите отделитель в предоставленную выемку.	

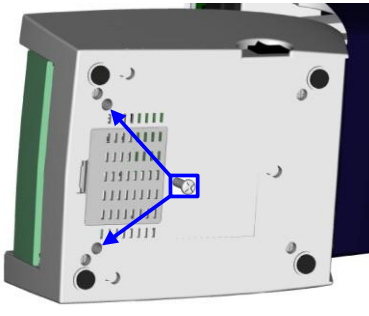
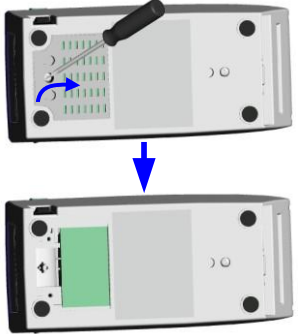
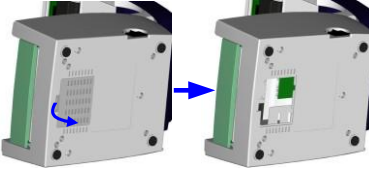
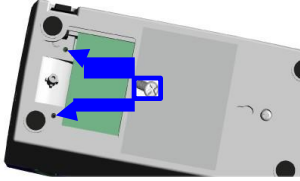
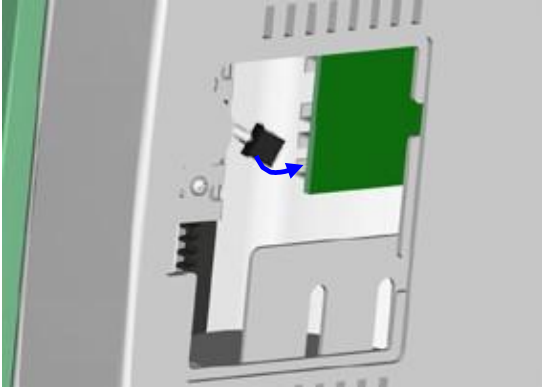
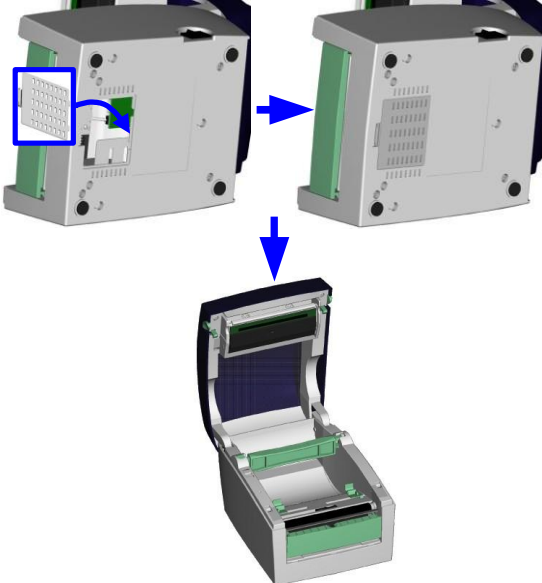
DT4		DT2	
<p>5. Поверните принтер дном вверх и заверните болты, чтобы закрепить отделитель.</p>		<p>5. Поверните принтер дном вверх и удалите винт, закрепляющий крышку на дне принтера.</p>	
<p>6. Откройте крышку на дне принтера, чтобы получить доступ к материнской плате.</p>		<p>6. Заверните винты, чтобы закрепить отделитель.</p>	
<p>【Примечание】 Для открытия крышки можно подцепить ее монеткой или отверткой.</p>			
<p>7. Подключите кабель к материнской плате.</p> <p>【Примечание】 На материнской плате имеются два контакта, один для резака и второй для отделителя. Убедитесь, что используете правильный контакт.</p>			
<p>8. Закройте крышку обратно (DT2: и закрепите ее с помощью винта).</p> <p>9. Разместите принтер правильной стороной вверх.</p>			

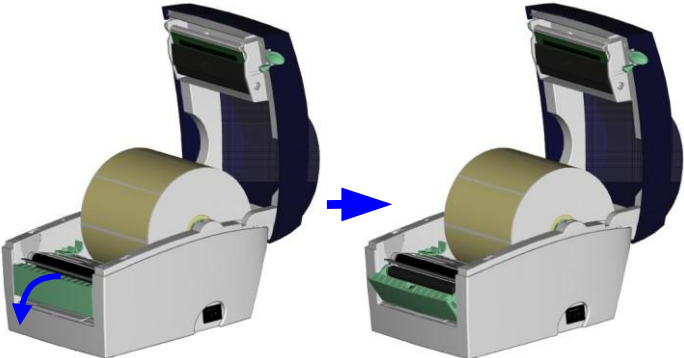
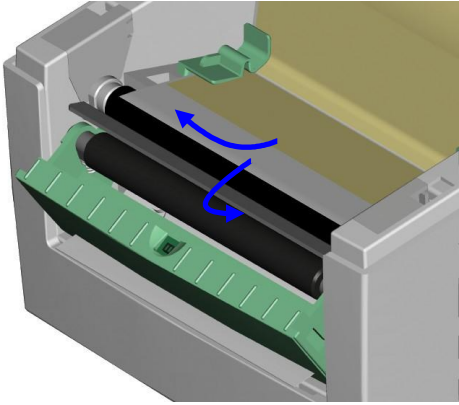
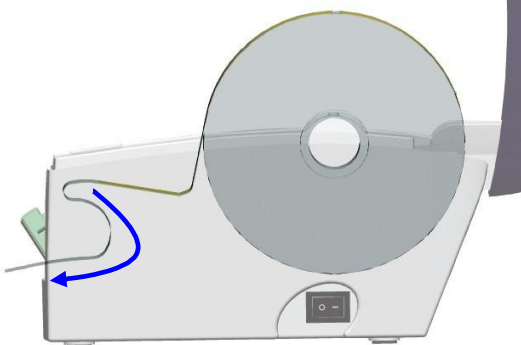
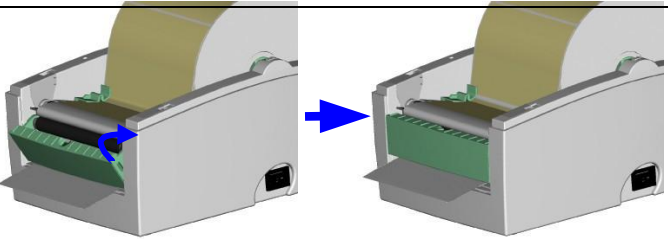
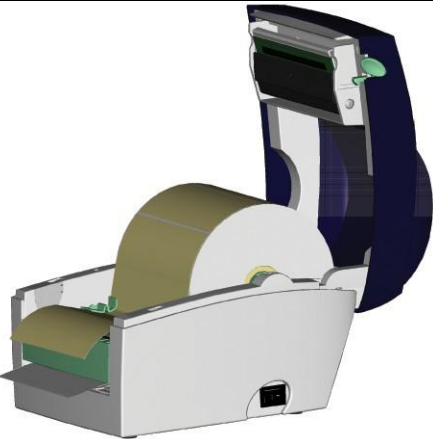
<p>10. Откройте отделитель, разложив его.</p> <p>11. Вставьте этикетки, следуя инструкциям в разделе 2-1.</p>	
<p>12. Удалите первую этикетку и проведите подложку этикеток над валликом и отрывной пластиной.</p> <p>【Примечание】 <i>Высота рулона материала для этикеток должна составлять не менее 25 мм.</i></p> <p>【Рекомендация】 При использовании отделителя этикеток установите положение остановки на 9мм (DT2: 8 мм).</p>	
<p>13. Проведите подложку этикеток через принтер и отделитель, как показано на иллюстрации.</p>	
<p>14. Сложите крышку отделителя, чтобы закрыть ее.</p>	
<p>15. Включите принтер и нажмите кнопку подачи, чтобы измерить материал для этикеток.</p>	

5-2. Установка модуля резки

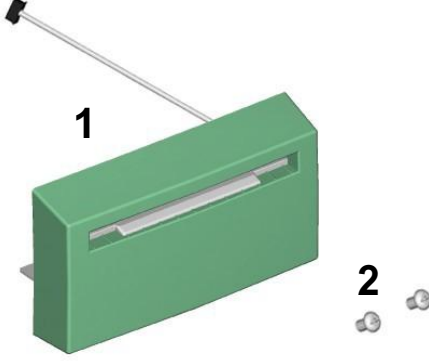
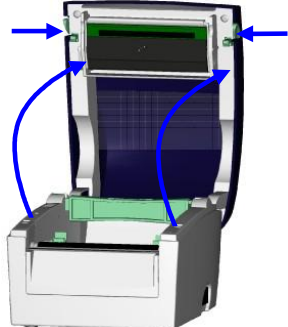
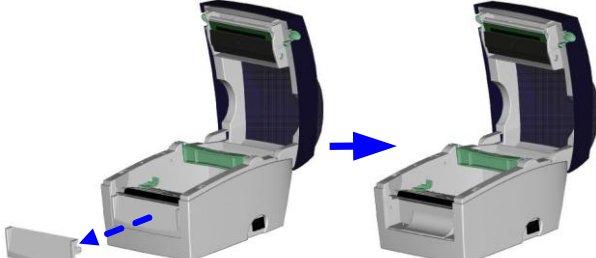
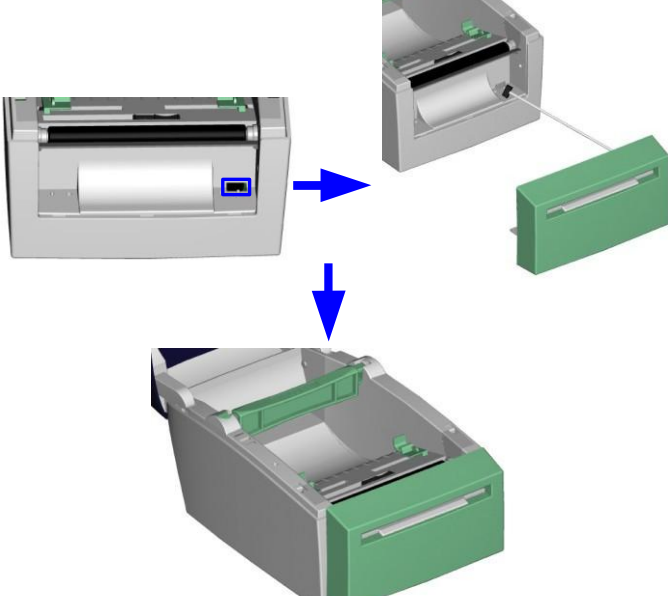
1	Модуль резки	
2	Винты (комплект из 2)	
<p>【Важно】 <i>Не забудьте отключить принтер перед установкой модуля резки.</i></p> <p>【Примечание 1】 <i>Не используйте для резки клейких этикеток! На лезвии резака останется клей, что нарушит его работу.</i></p> <p><i>Срок работы лезвия резака составляет 1 млн. разрезов при использовании бумаги весом до 120 г/м² и 500 тыс. разрезов при использовании бумаги весом от 120 до 170 г/м².</i></p>		<p>【Примечание 2】 <i>Максимальная ширина разрезаемой бумаги составляет 114 мм.</i></p> <p>【Примечание 3】 <i>Высота этикетки должна составлять не менее 30 мм (DT4). (DT2: 40 мм)</i></p> <p>【Рекомендация】 <i>В ходе установки резака задайте положение остановки в Qlabel и/или драйвере значение 30.</i></p>
1.	Установите принтер на плоской поверхности и откройте крышку принтера.	
2.	Снимите переднюю крышку.	
3.	Проведите провод резака в отверстие, как показано на иллюстрации.	
4.	Поместите резак в предоставленную выемку.	

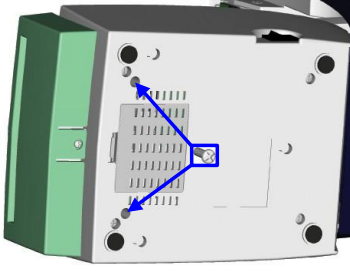
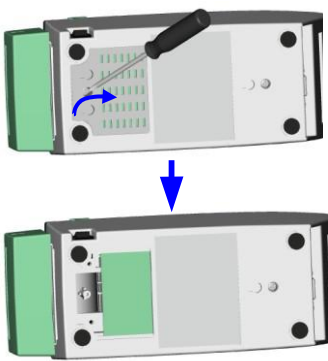
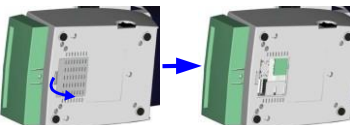
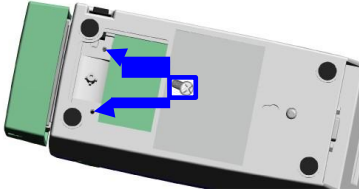
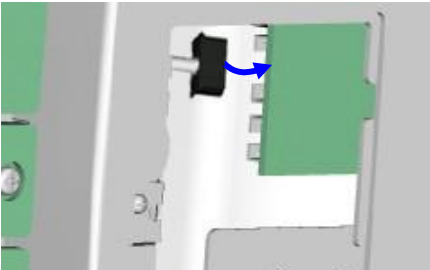
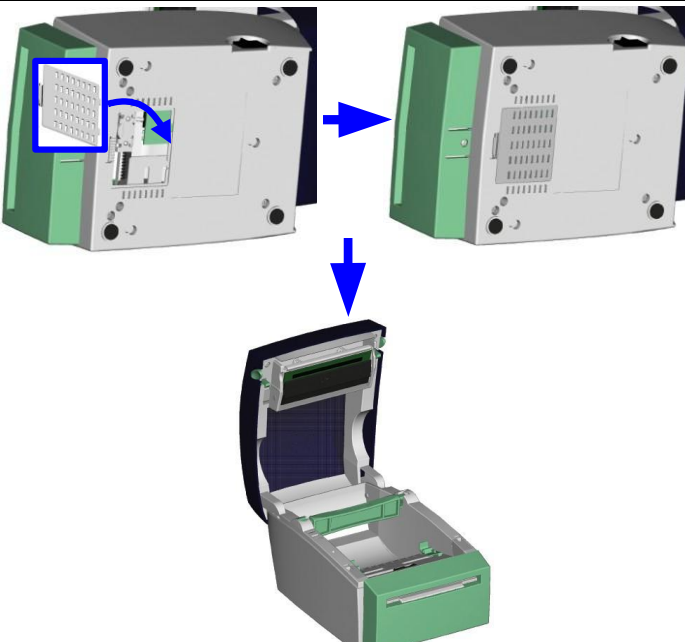
DT4		DT2	
<p>5. Поверните принтер дном вверх и заверните болты, чтобы закрепить модуль резака.</p>		<p>5. Поверните принтер дном вверх и удалите винт, закрепляющий крышку на дне принтера.</p>	
<p>6. Откройте крышку на дне принтера, чтобы получить доступ к материнской плате.</p>		<p>6. Заверните винты, чтобы закрепить модуль резака.</p>	
<p>7. Подключите модуль резака к материнской плате.</p> <p>【Примечание】 Убедитесь, что используете правильный контакт.</p>			
<p>8. Закройте крышку на дне принтера (DT2: и закрепите ее с помощью винта).</p> <p>9. Разместите принтер правильной стороной вверх. Затем вставьте материал для этикеток.</p>			

10. Следуйте инструкциям в разделе 2-1.

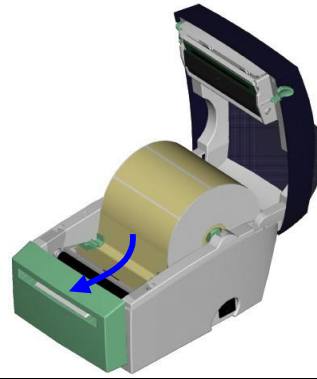

11. Проведите начало ленты этикеток в рулоне через модуль резака и нажмите кнопку подачи для завершения.

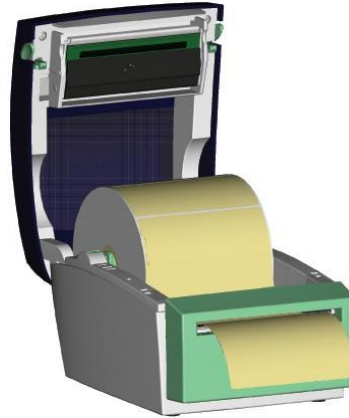

6. Обслуживание и регулировка

6-1. Очистка печатающей головки

Грязь на печатающей головке или ленте, а также остатки клея от подложки этикеток могут понизить качество печати. По этой причине крышка принтера должна быть всегда закрыта. Защита бумаги или этикеток от грязи и пыли обеспечивает хорошее качество печати и большой срок работы печатающей головки. Для очистки печатающей головки выполните следующие действия:

1. Выключите принтер.
2. Откройте крышку принтера.
3. Для удаления любых остатков клея или иной грязи с печатающей головки (обозначенной синей стрелкой) используйте мягкую безворсовую ткань, смоченную спиртом.

【Примечание 1】

Печатающую головку следует очищать раз в неделю.

【Примечание 2】

Убедитесь, что на мягкой ткани, используемой для очистки печатающей головки, нет металлических крошек или иных твердых частиц.

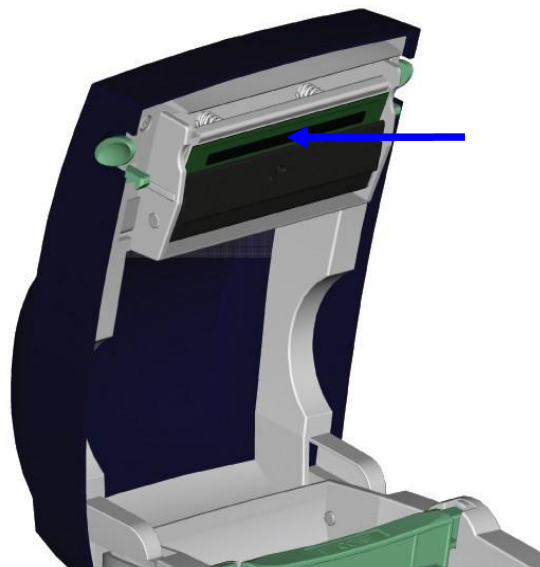

6-2. Регулировка модуля резака

В ходе использования резака могут возникать заторы при подаче бумаги. Эту проблему можно решить, отрегулировав модуль резака.

1. Поверните принтер вверх ногами. Внизу кожуха резака расположен винт.
2. Выкрутите этот винт и снимите кожух.

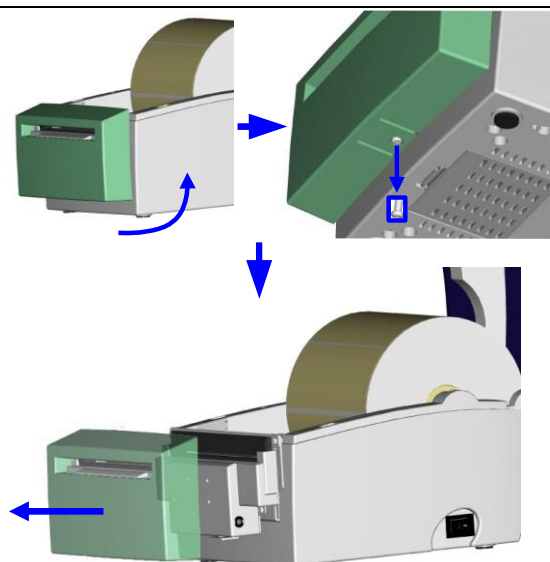

3. Сбоку резака имеется регулировочный винт. Используйте отвертку и поверните винт против часовой стрелки, чтобы освободить режущее лезвие и извлечь застрявшую этикетку.
4. После очистки затора поверните винт по часовой стрелке, чтобы закрепить лезвие снова.

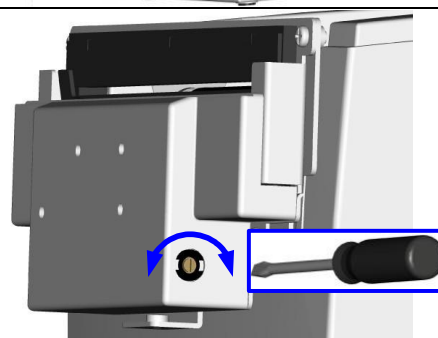

6-3. Этикетки с черными метками

В случае использования материала для этикеток с черными метками, ширина подачи которого равняется максимальной для принтера, принтер может не распознавать черные метки, поскольку они находятся вне поля обзора датчика. Поэтому при использовании материала для этикеток с черными метками следует соблюдать следующие ограничения:

DT2

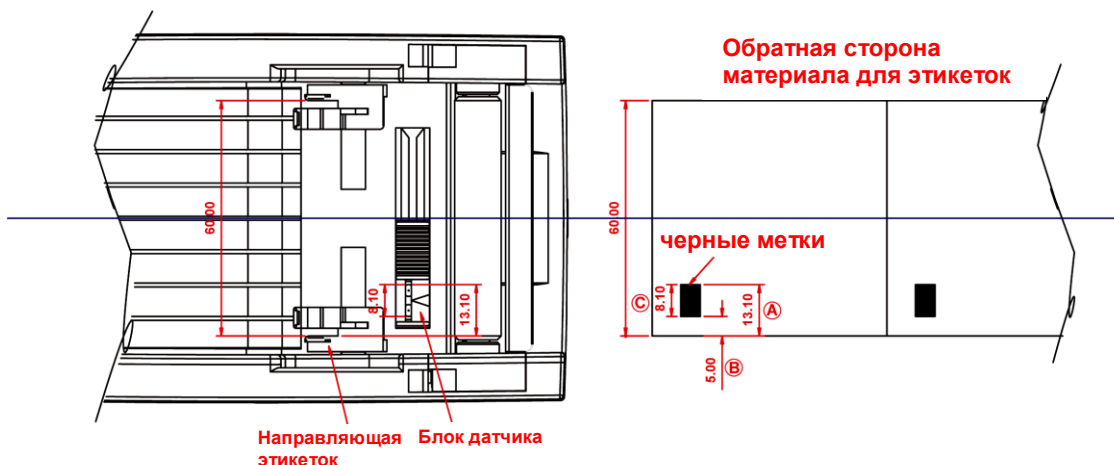

В случае использования материала для этикеток шириной 60 мм размеры и положение черных меток должны быть следующими:

- А высота > 13,1 мм
- В высота < 5 мм
- С высота > 8,1 мм

DT4

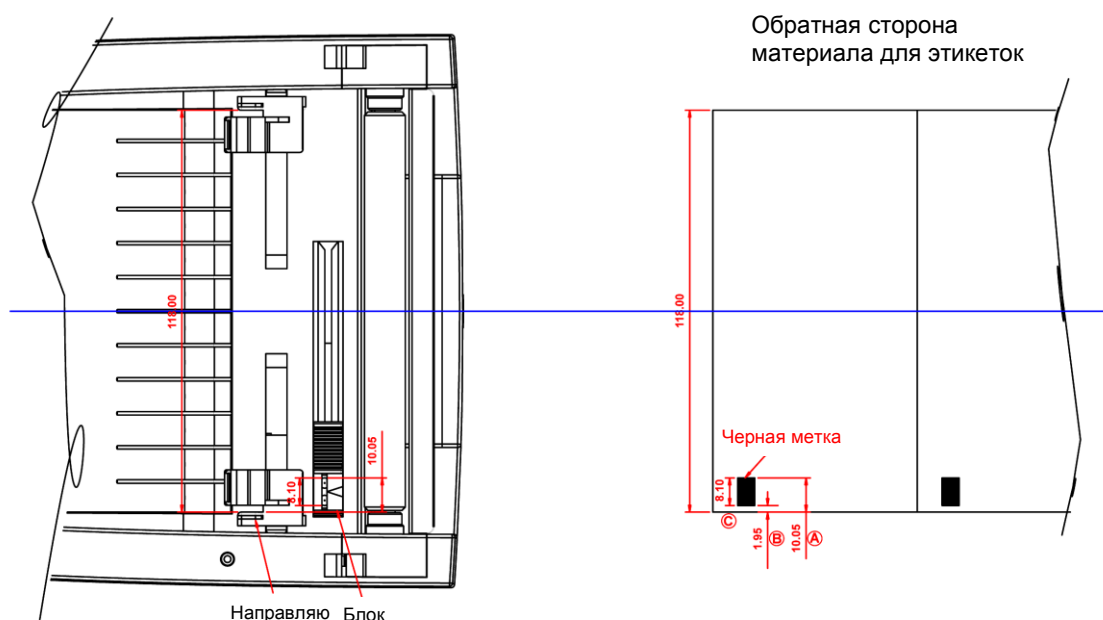

В случае использования материала для этикеток шириной 118 мм размеры и положение черных меток должны быть следующими:

- А высота > 10,05 мм
- В высота < 1,95 мм
- С высота > 8,1 мм

6-4. Устранение неисправностей

Проблема	Решение
Принтер включен, но индикатор не загорается.	<ul style="list-style-type: none"> ◆ Проверьте блок питания.
Индикатор загорается красным (ERROR), и печать прерывается.	<ul style="list-style-type: none"> ◆ Убедитесь, нет ли ошибки в настройках программного обеспечения или командах печати. ◆ Замените материал для печати на подходящий. ◆ Проверьте, не произошло ли затора этикеток. ◆ Проверьте, не закончился ли материал для этикеток. ◆ Проверьте, закрыт ли механизм печати (правильно ли расположена печатающая головка). ◆ Проверьте, попадает ли материал для печати на датчик. ◆ Проверьте, нормально ли работает модуль резака и выполняет ли он резку вообще. (Только если модуль резака установлен).
Материал для этикеток проходит через принтер, но изображений на нем не появляется.	<ul style="list-style-type: none"> ◆ Убедитесь, что материал для этикеток загружен правильной стороной вверх и является подходящим материалом. ◆ Выберите правильный драйвер принтера. ◆ Выберите правильный материал для этикеток и подходящий режим печати.
При печати происходят заторы материала для этикеток.	<ul style="list-style-type: none"> ◆ Очистите затор. Удалите материал для этикеток, оставшийся на термической печатающей головке, и очистите печатающую головку используйте мягкую безворсовую ткань, смоченную спиртом.
Материал для этикеток не движется правильно, и на некоторых частях этикетки изображение не печатается.	<ul style="list-style-type: none"> ◆ Убедитесь, не прилипли ли части материала для этикеток к термической печатающей головке. ◆ Проверьте наличие ошибок в программном обеспечении. ◆ Проверьте, правильно ли было установлено начальное положение. ◆ Проверьте блок питания.
На части этикетки изображение не распечаталось.	<ul style="list-style-type: none"> ◆ Проверьте, нет ли на термической печатающей головке пыли или иной грязи. ◆ Используйте внутреннюю команду “~T”, чтобы проверить, сможет ли термическая печатающая головка выполнить задание печати целиком. ◆ Проверьте качество материала для печати.
Распечатанное изображение расположено неверно.	<ul style="list-style-type: none"> ◆ Проверьте, не покрыт ли датчик пылью или бумагой. ◆ Проверьте, является ли подложка этикеток подходящей. Обратитесь к своему продавцу. ◆ Проверьте настройки направляющих для бумаги.
При печати пропускается этикетка.	<ul style="list-style-type: none"> ◆ Проверьте параметр высоты этикетки. ◆ Проверьте, не покрыт ли датчик пылью.
Распечатанное изображение размыто.	<ul style="list-style-type: none"> ◆ Проверьте настройку яркости. ◆ Проверьте, нет ли на термической печатающей головке остатков клея или иной грязи.
Модуль резки не отрезает этикетки прямо.	<ul style="list-style-type: none"> ◆ Проверьте, расположен ли модуль резки прямо.
Модуль резки не отрезает этикетки полностью.	<ul style="list-style-type: none"> ◆ Проверьте, не превышает ли толщина этикетки 0,16 мм.
При использовании модуля резака этикетки не проходят через него или отрезаются неверно.	<ul style="list-style-type: none"> ◆ Убедитесь, что модуль резака установлен правильно. ◆ Проверьте, правильно ли функционируют направляющие для бумаги.
Отделитель не работает должным образом.	<ul style="list-style-type: none"> ◆ Проверьте, не покрыт ли отделитель пылью. ◆ Проверьте, правильность расположения этикеток.

【Примечание】 При возникновении любых проблем, не описанных здесь, обращайтесь к своему продавцу.

Приложение

А. Интерфейсы принтера

Последовательный порт

Настройка по умолчанию: Скорость 9600, без бита чётности, 1 стоповый бит, протокол XON/XOFF и RTS/CTS

Соединитель RS232 (9-контактный к 9-контактному)

Гнездо DB9		Штекер DB9
---	1	+5 В, макс. 500 мА
RXD	2	TXD
TXD	3	RXD
DTR	4	N/C
GND	5	GND
DSR	6	RTS
RTS	7	CTS
CTS	8	RTS
RI	9	N/C
Компьютер		Принтер

【Примечание】 Общая мощность тока, идущего к последовательному порту, не должна превышать 500 мА.

USB-порт

Тип разъема : Тип Б

Контакт №	1	2	3	4
Функция	VBUS	D-	D+	GND

Внутренний интерфейс

Разъём UART1		Модуль Ethernet
N.C	1	N.C
TXD	2	RXD
RXD	3	TXD
CTS	4	RTS
GND	5	GND
RTS	6	CTS
E_MD	7	E_MD
RTS	8	CTS
E_RST	9	E_RST
+5 В	10	+5 В
GND	11	GND
+5 В	12	+5 В